

*30 ЗАНЯТИЙ ДЛЯ УСПЕШНОЙ  
ПОДГОТОВКИ К ШКОЛЕ - 6 ЛЕТ. ЧАСТЬ 1.*

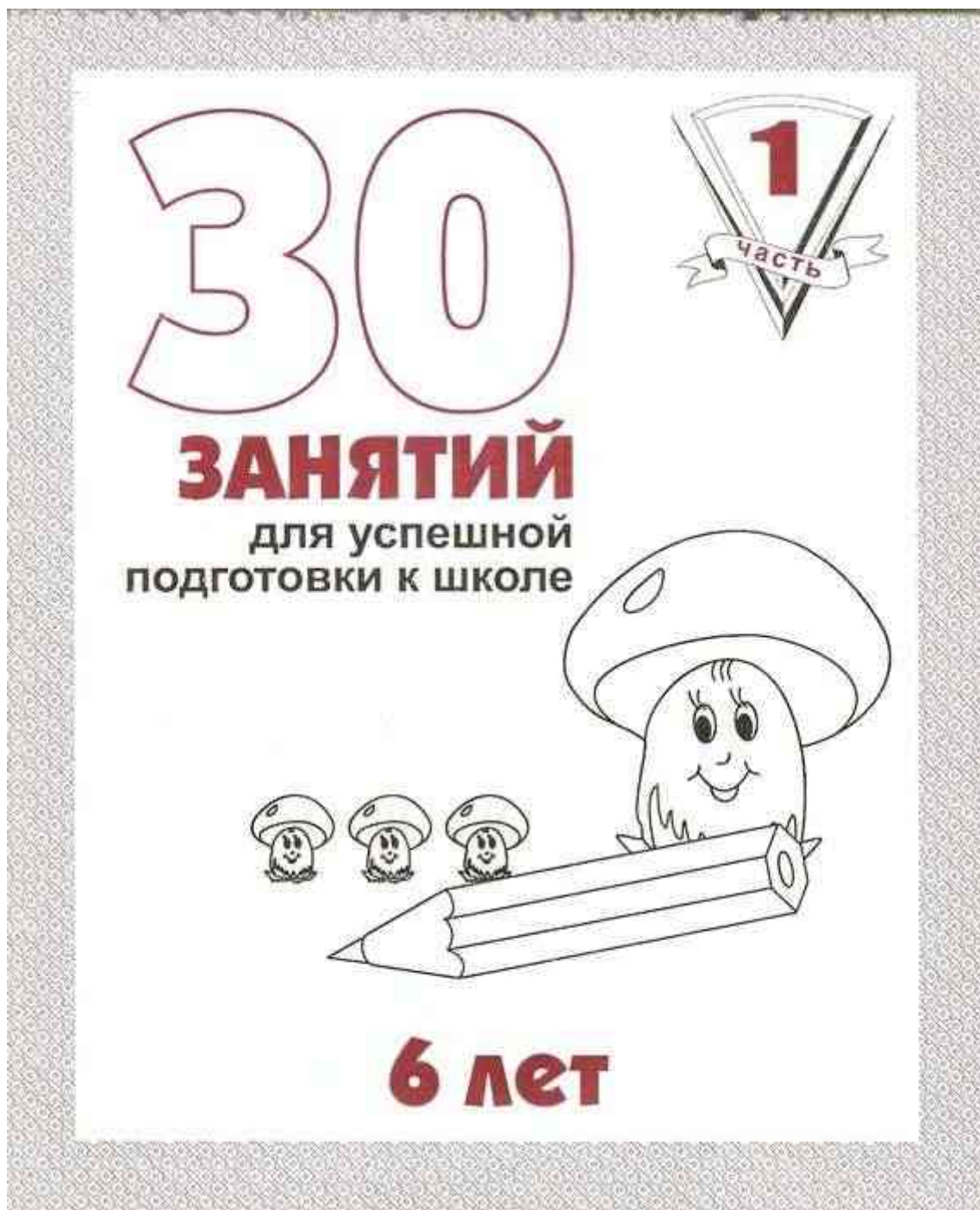

1.

## Уважаемые взрослые!

Перед вами тетрадь для занятий со старшими дошкольниками, которая поможет успешно подготовиться к обучению в школе.

Первая часть тетради включает в себя 15 занятий, каждое из которых содержит 6 заданий:

### Задание № 1.

Направлено на развитие восприятия и внимания.

### Задание № 2 .

Поможет развить логическое мышление.

### Задание № 3 .

Поможет закрепить знания об окружающем мире.

### Задание № 4

Направлено на обучение грамоте.

### Задание № 5

Направлено на обучение математике.

### Задание № 6

Поможет подготовиться к овладению навыком письма.

Желаем успеха!

## Занятие 1.

- 1 Найди два одинаковых грибочка и раскрась их.



- 2 Что должно получиться, если соединить эти картинки? Нарисуй.

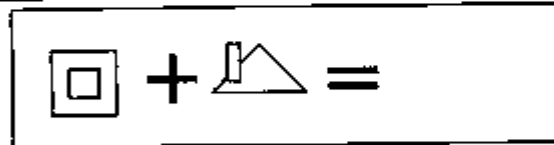
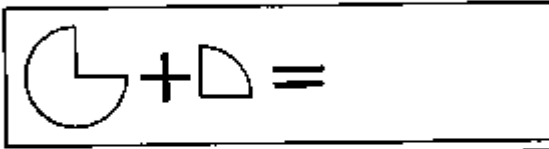

- 3 От домашних животных проведи стрелку к домику, а от диких - к лесу.

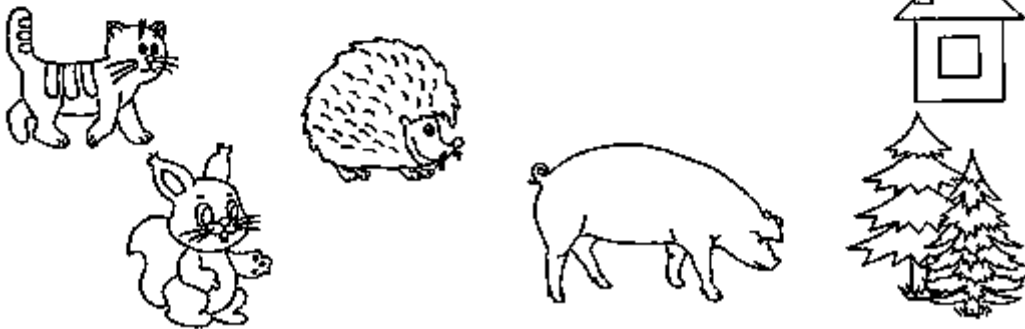

**4** Обведи картинки, названия которых начинаются с гласных, красным цветом, а с согласных - синим.

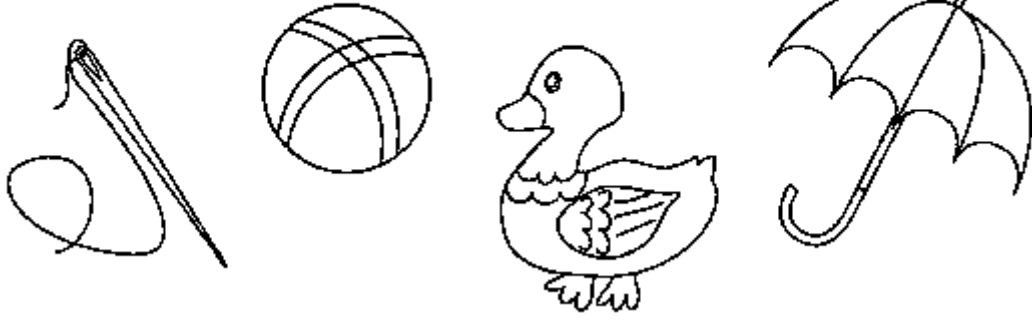

**5** Сосчитай сколько фигурок в каждом ряду. Напиши нужную цифру.

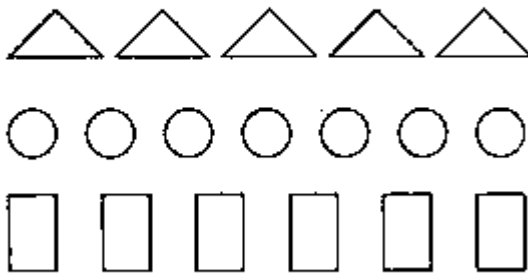

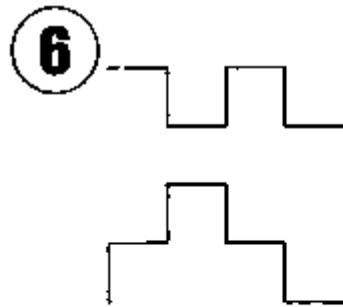



4.

3

## Занятие 2.

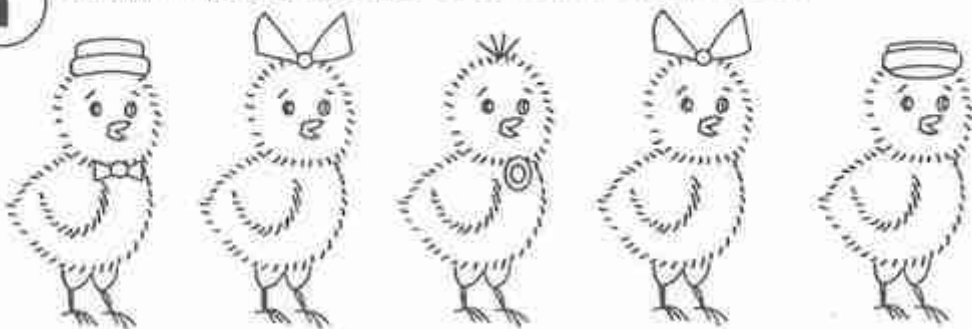
1 Найди и раскрась двух одинаковых цыплят.



2 Раскрась лишний предмет. Почему он лишний?

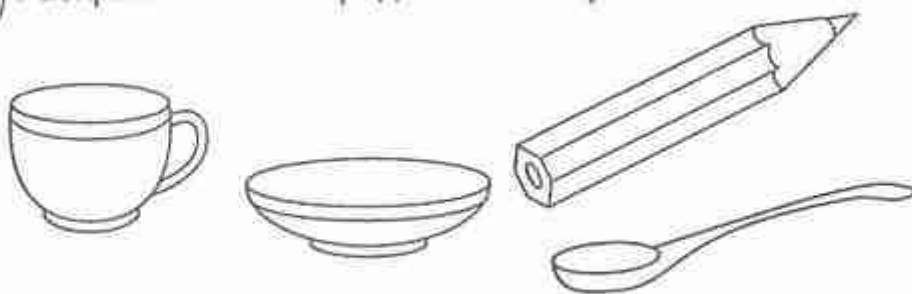

3 С какого дерева ветка? Проведи стрелки.

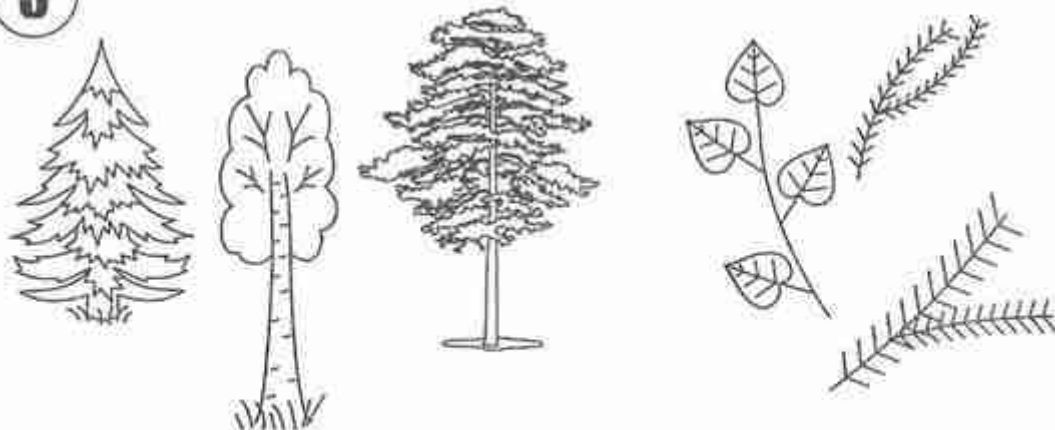

- 4 Раскрась гласные буквы красным цветом, а согласные - синим.

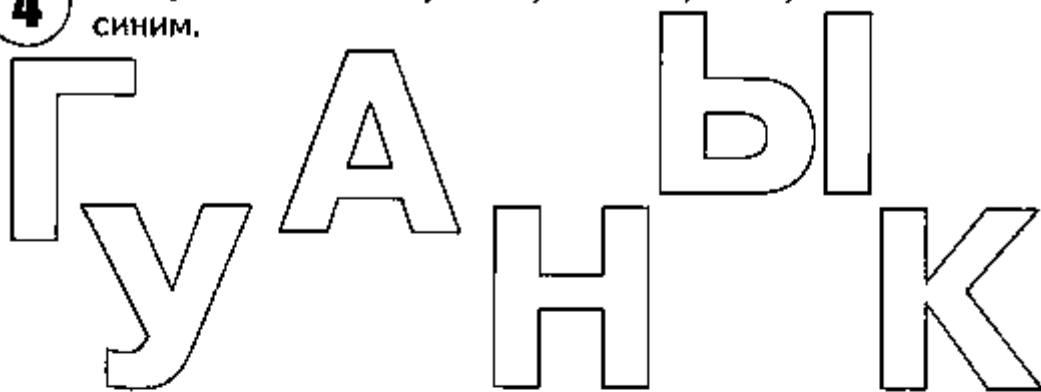

- 5 Сосчитай, сколько фигурок в каждом ряду. Напиши нужную цифру.

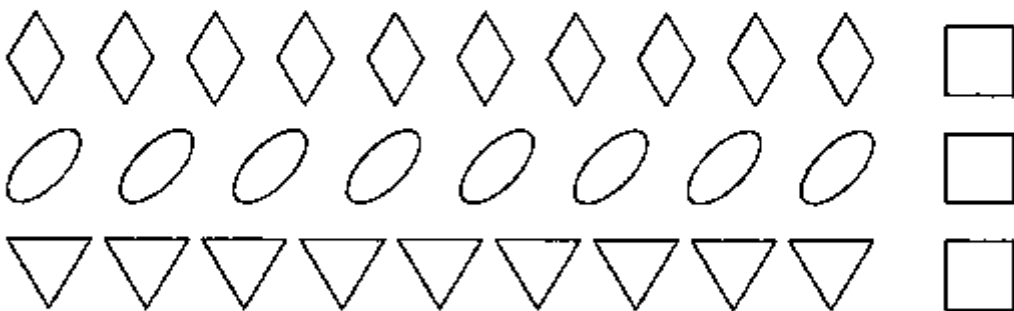

- 6 



### Занятие 3.

**1** Найди такой же предмет.

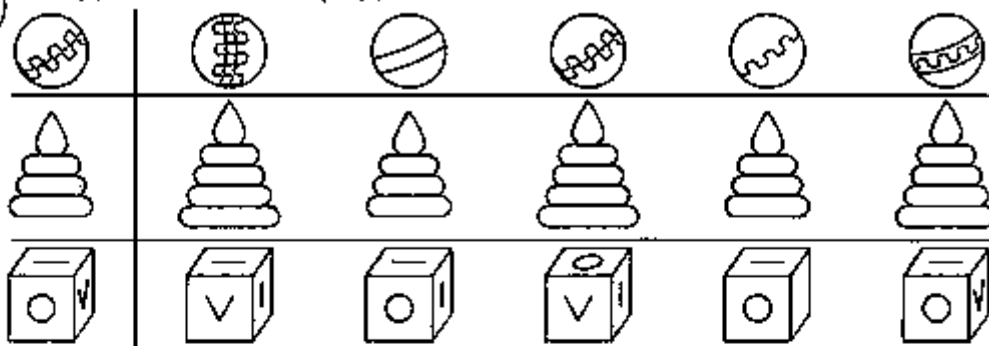

**2** Дорисуй в пустых клеточках недостающие предметы.

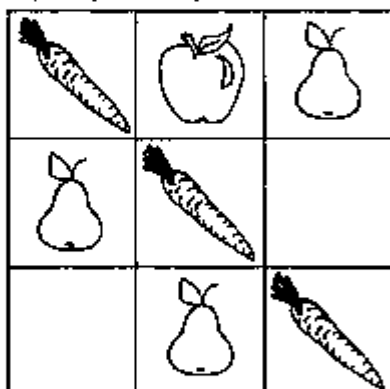

**3** Соедини название частей цветка с этими элементами.

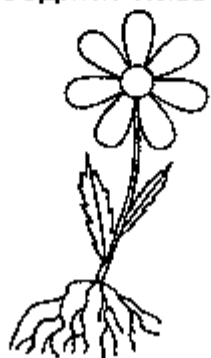

- Стебель
- Цветок
- Корень
- Листок

- 4** Обведи картинки, названия которых заканчиваются на гласный звук, красным цветом, а на согласный - синим.

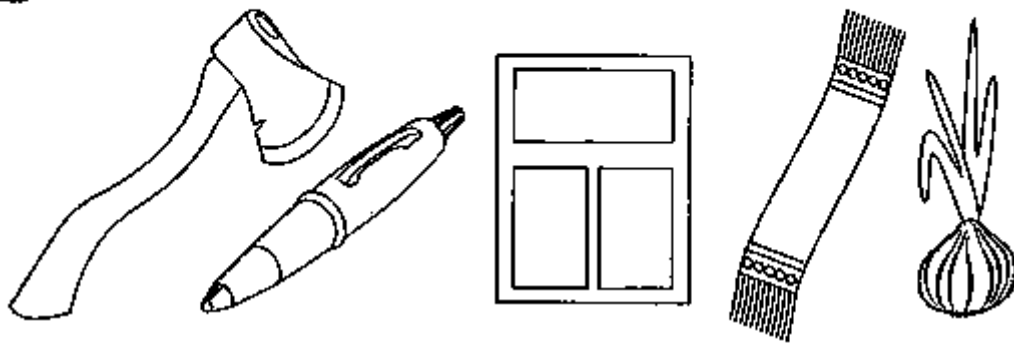

- 5** Дополни пропущенные числа.

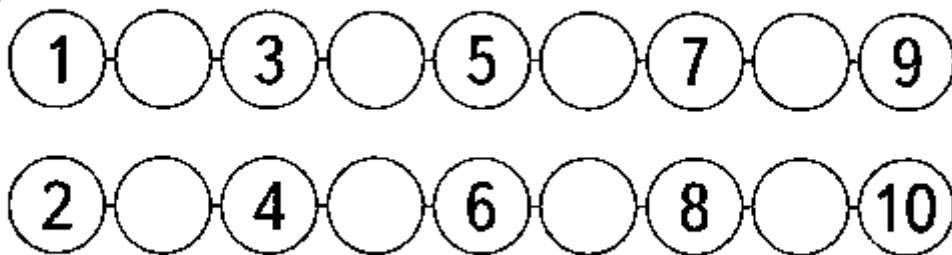

- 6** Обведи и раскрась.

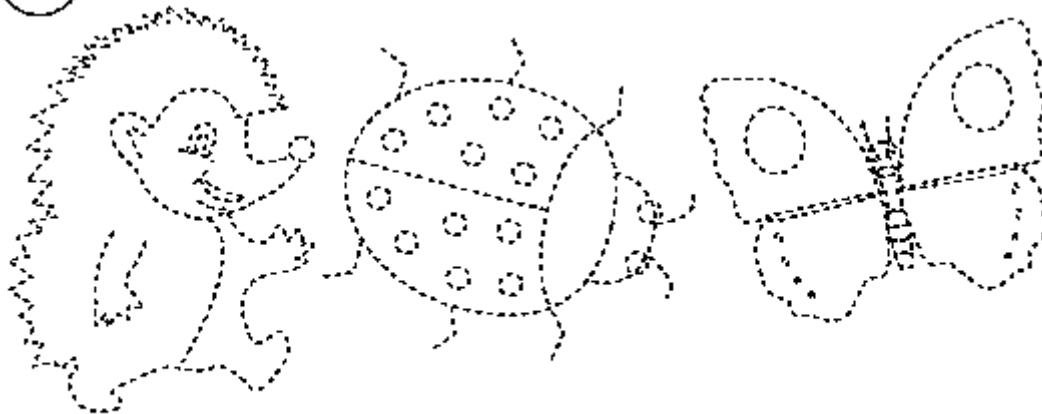



### Занятие 4.

- 1** Соедини одинаковые предметы линиями. Раскрась их одинаковым цветом.

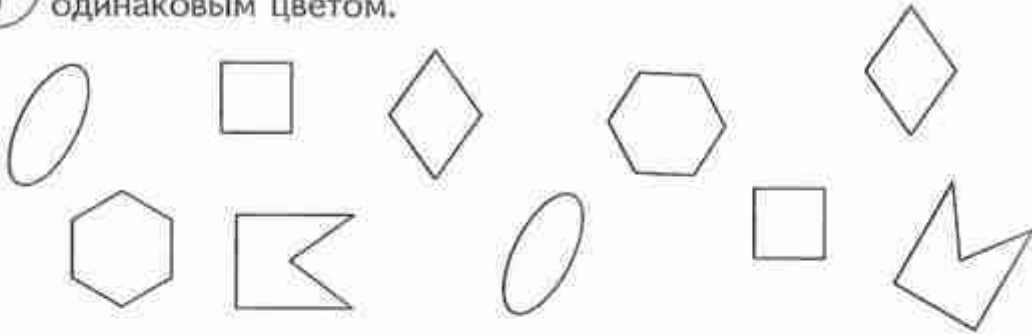

- 2** Найди закономерность и нарисуй следующие фигуры.



- 3** Предметы, которые нужны зимой раскрась синим, а которые нужны летом - желтым.



**4** Соедини картинки и звуки, на которые начинаются их названия.

**У**



**А**

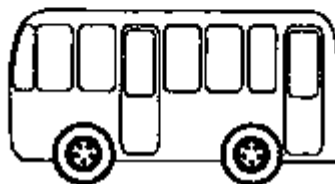

**Б**

**5** Соедини цифры и соответствующее количество им количество предметов.

**5**

**6**

**7**

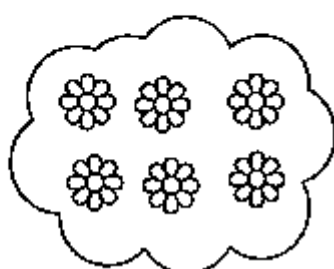

**6**

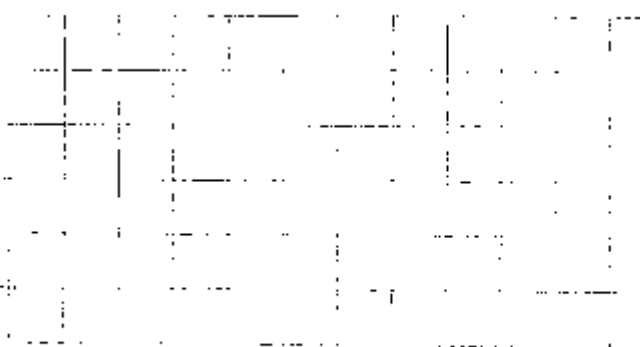
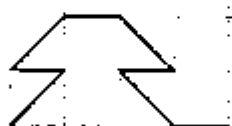
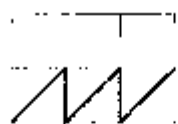

## Занятие 5.

- 1** Найди в каждом ряду точно такой же фрагмент изображения и обведи.

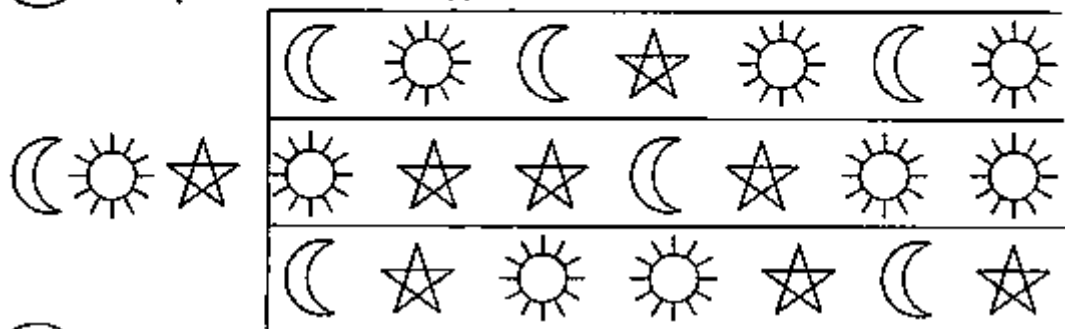

- 2** Найди пару к каждому предмету, соедини их стрелками.

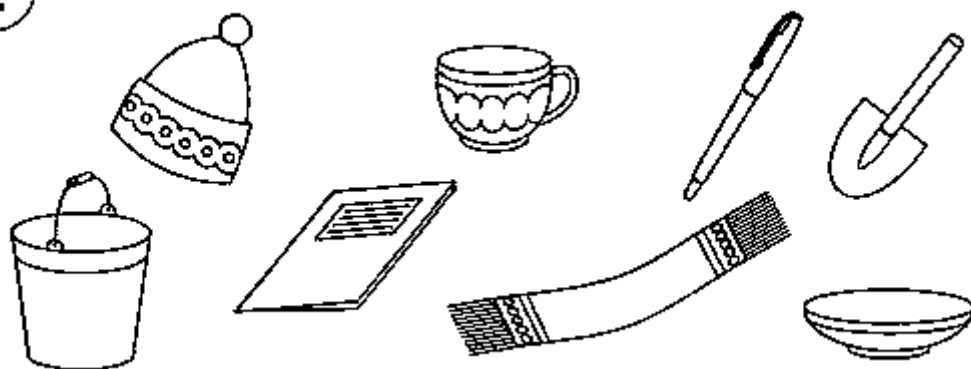

- 3** Что происходило вначале, а что потом? Расставь цифры по порядку в кружочках.

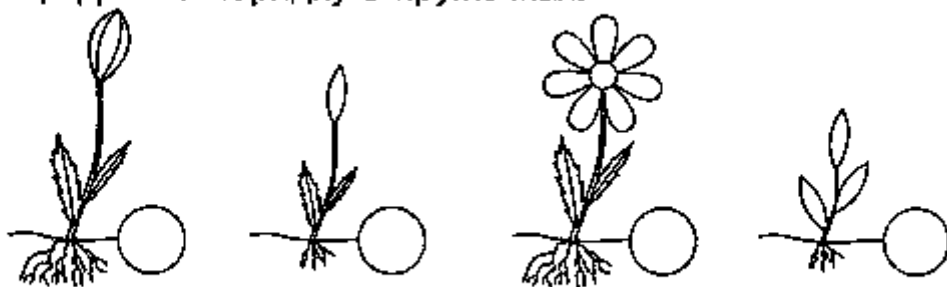

**4** Перенеси каждую фигурку на новое место.

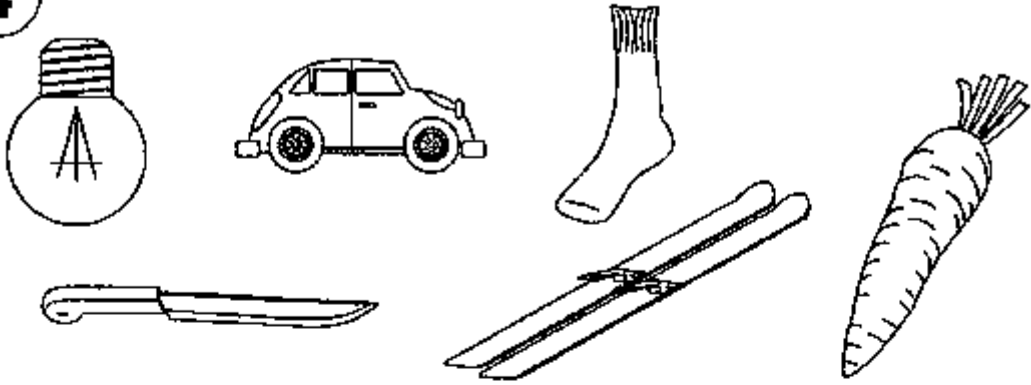

**5** Соедини числа и соответствующее им количество предметов.

**8**      **9**      **10**

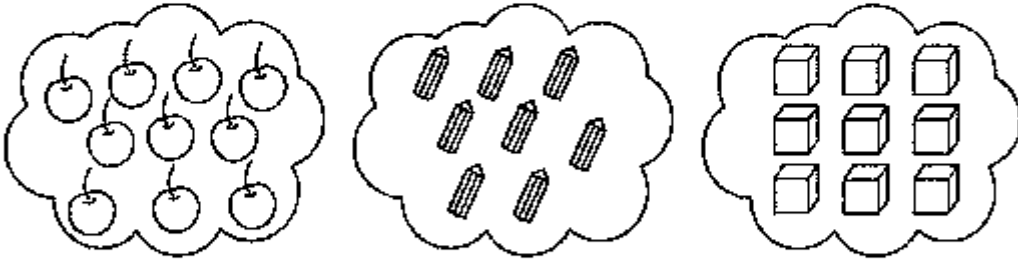

**6** *zzz*

*vvv*

*rrr*

»

Занятие 6.

**1** Расставь значки в соответствии с цифрами.

1	○
2	∨
3	
4	△
5	✱

3	4	2	1	5	2	3	1

2	5	1	3	2	4	1	5

**2** Расположи фигурки так, чтобы на каждом этаже они находились в разном порядке.

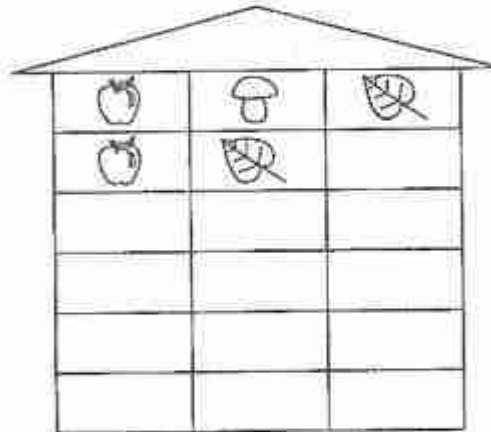

**3** Дорисуй в каждом ряду предмет, который относится к той же группе, что и остальные.



4 Соедини картинку и звуки, на которые заканчиваются их названия.

Н

С

Т



5 Напиши "соседей" чисел.

5	6	
---	---	--

	2	
--	---	--

	7	
--	---	--

3		5
---	--	---

	6	
--	---	--

	5	
--	---	--

	7	8
--	---	---

	3	
--	---	--

	4	
--	---	--

6 Перенеси каждую фигурку на новое место.

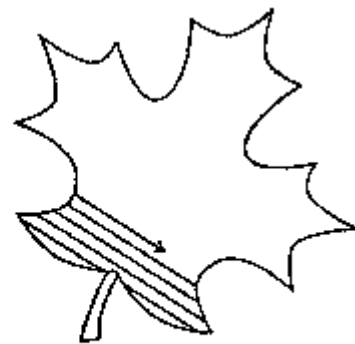
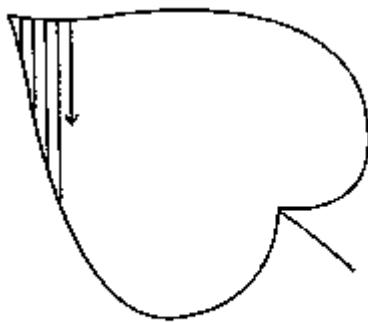

Занятие 8.

**1** Пройди лабиринт.

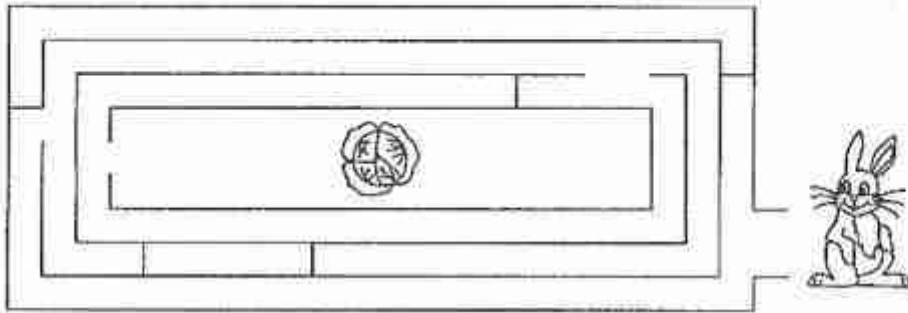

**2** Что должно быть в пустой клетке? Нарисуй правильный ответ.

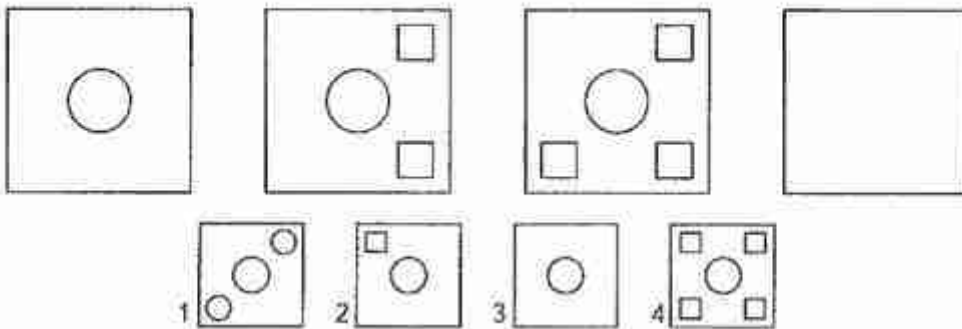

**3** Распредели по порядку эти понятия. Расставь цифры.



**4** Какая картинка лишняя? Обрати внимание на первый звук.

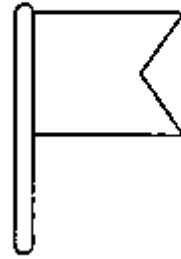
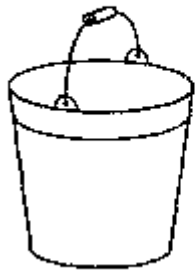

**5** Нарисуй рядом на одну фигуру меньше.

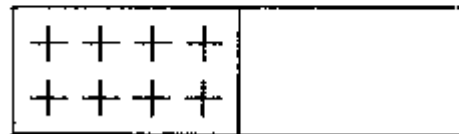
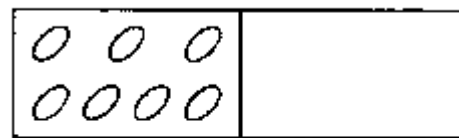

**6** Перенеси каждую фигурку на новое место.





## Занятие 9.

**1** Найди и отметь фрагменты изображения.

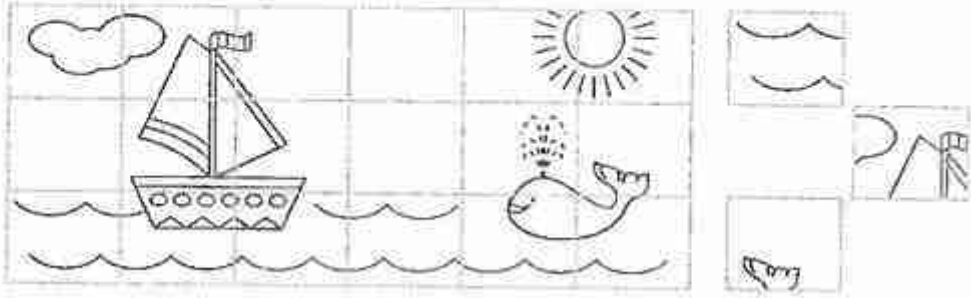

**2** Найди ошибки в составлении бус. Вычеркни лишние бусинки.

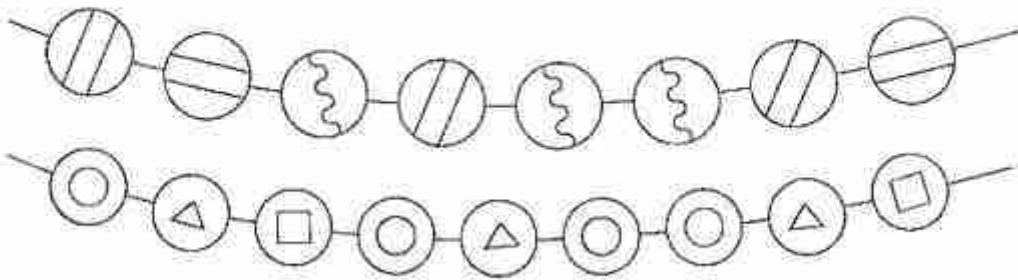

**3** Соедини названия предметов с обобщающими словами.

мебель	посуда	одежда	
чайник	диван	шкаф	юбка
ложка	платье	стол	брюки
чашка	пальто	стул	кастрюля

- 4 Какая картинка лишняя? Обрати внимание на последний звук.

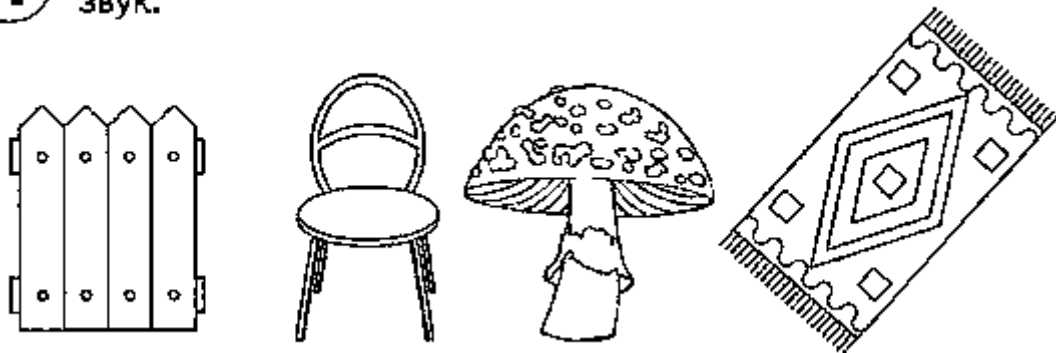

- 5 Нарисуй рядом столько же фигурок.

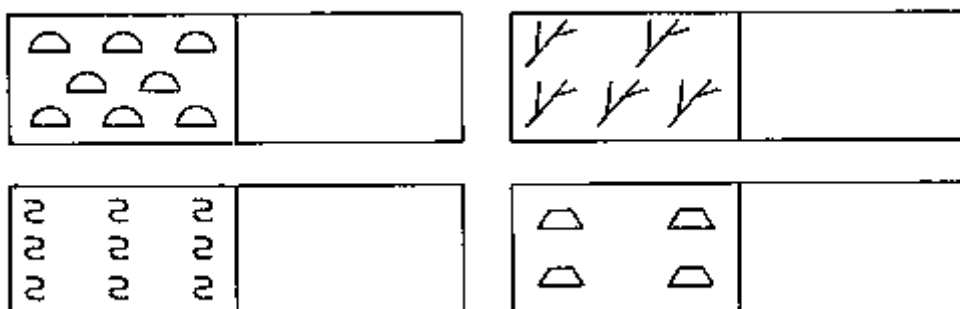

- 6 Дорисуй домик.

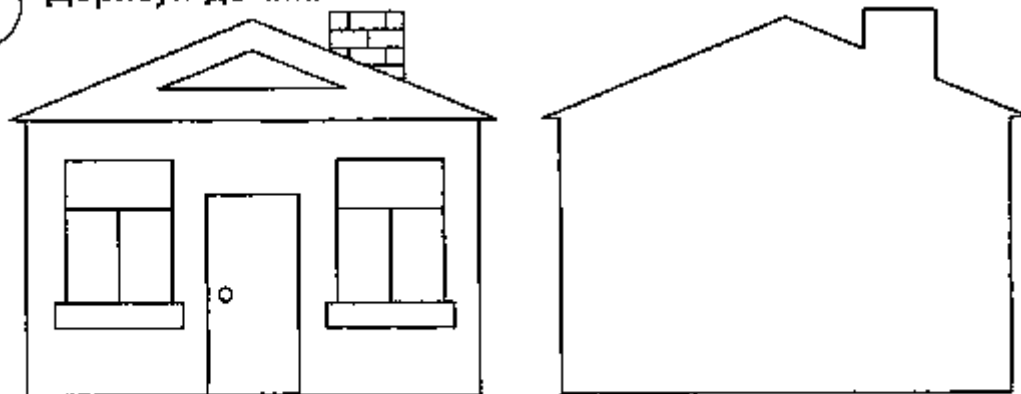

## Занятие 10.

- 1** Дорисуй у каждого грибочка шляпку, а у цветочка - серединку.

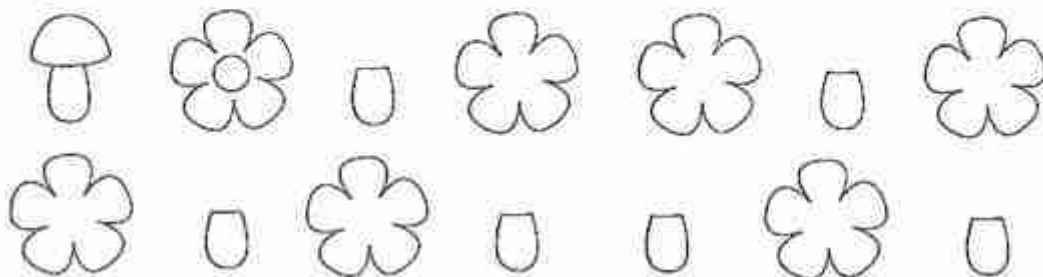

- 2** Раскрась две одинаковые фигуры.

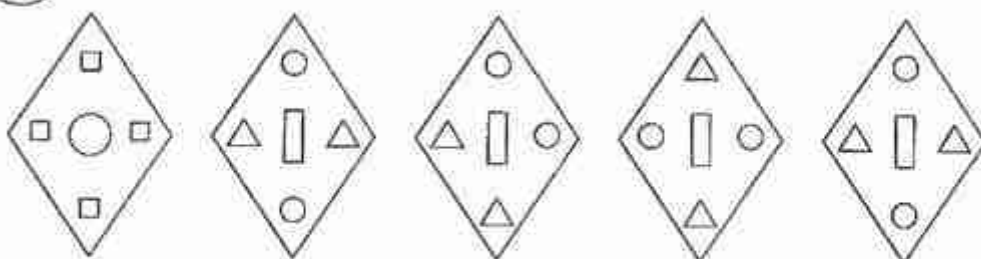

- 3** Людям каких профессий нужны эти предметы? Соедини название профессии с подходящим предметом.

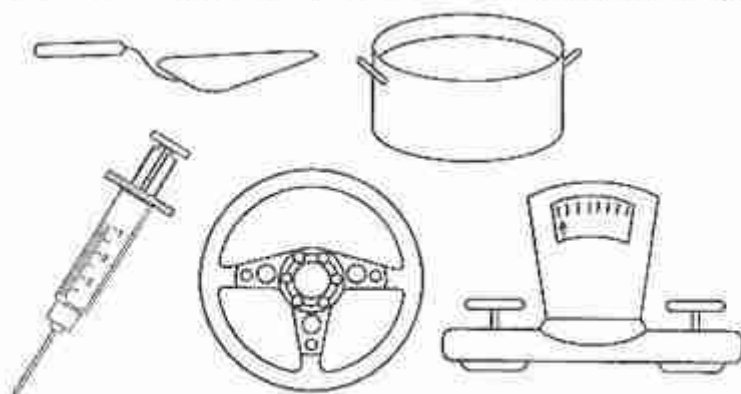

Врач  
Продавец  
Строитель  
Повар  
Водитель

4 Напиши рядом с картинкой букву, на которую начинается слово.

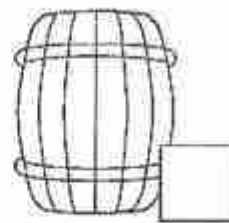
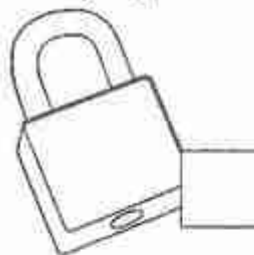
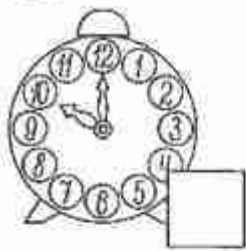

5 Расставь знаки  $>$ ,  $<$ ,  $=$ .

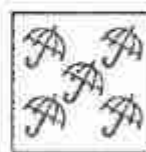
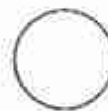
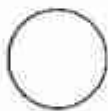
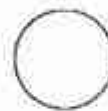
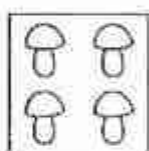
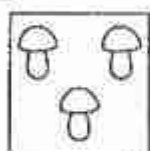

6

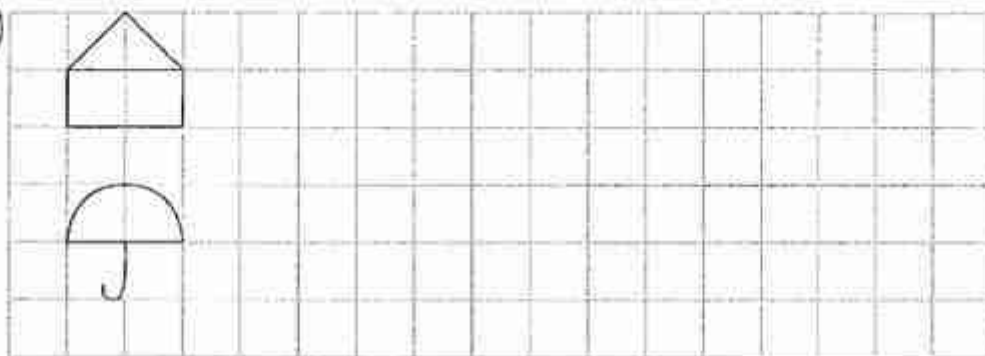

### Занятие 11.

1 Зачеркни по образцу.

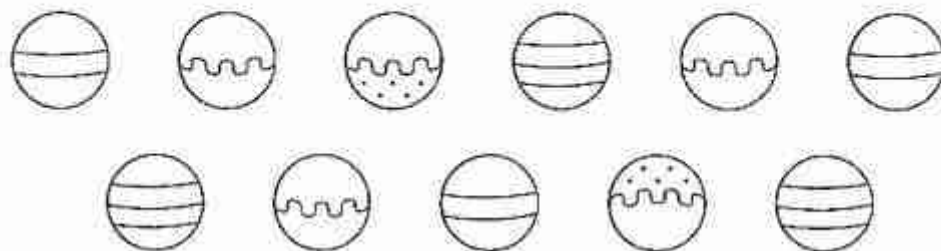
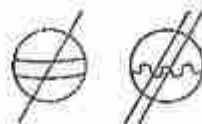

2 Зачеркни в каждом ряду лишнюю фигуру.

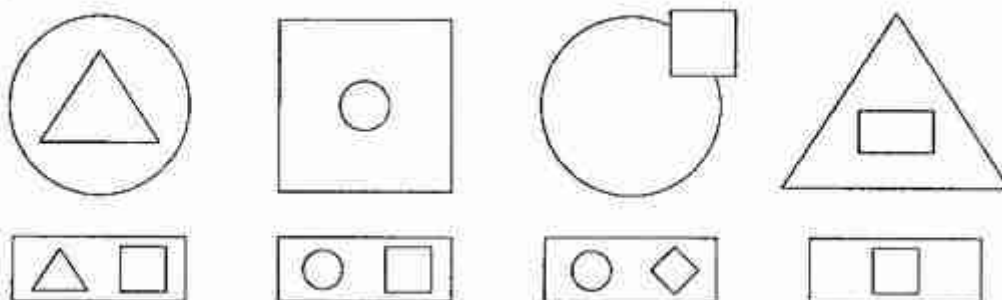

3

Соедини части тела бабочки с их названиями.







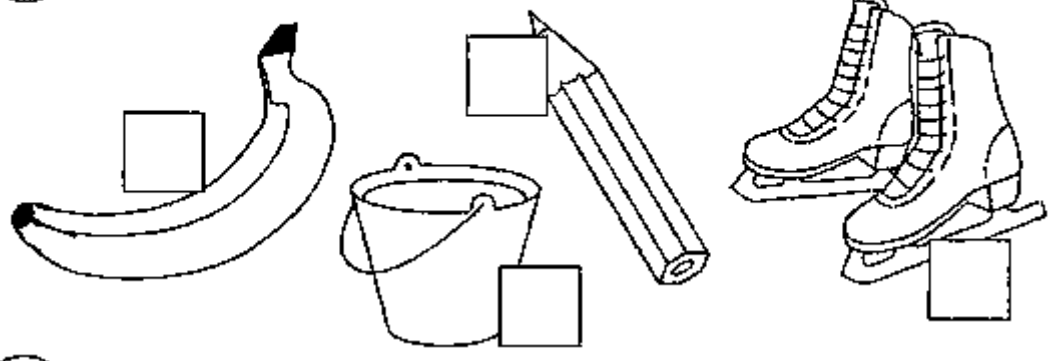

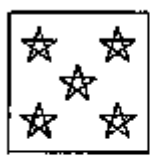
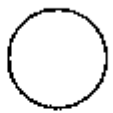

- Крылья
- Лапки
- Брюшко
- Голова
- Усики

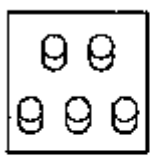
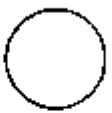
4 Напиши рядом с картинкой буквы, на которые заканчиваются слова.

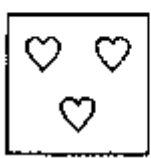
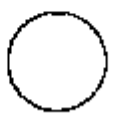

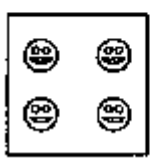
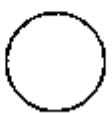
5 Расставь знаки >, <, =.

6 *rrr*  
*rrrr*  
*rrr*

## Занятие 12.

**1** Найди точно такую же фигуру, как слева.

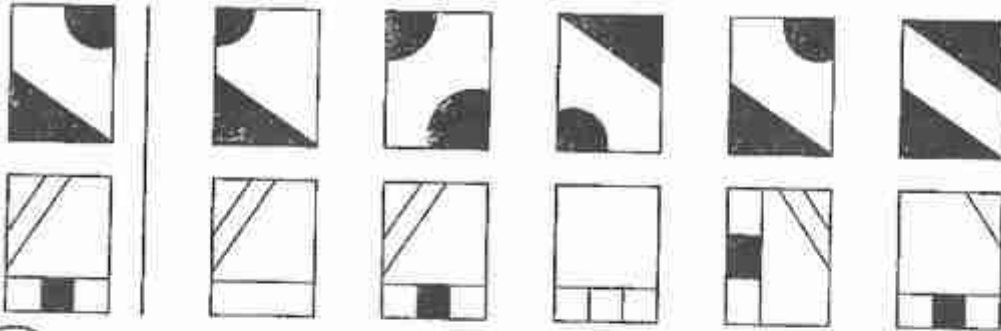

**2** Какие фигурки должны быть в пропущенных клетках? Нарисуй.

↓	↓		↓
	[	E	E
○ ○ ○ ○		○ ○	○

**3** Раздели предметы на три группы. Обведи каждую группу.

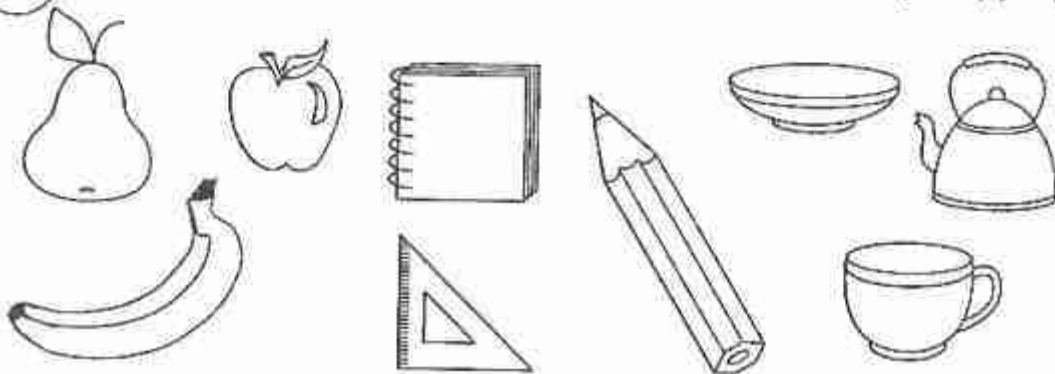

- 4 Раскрась только те картинки, в названиях которых есть звук [С].

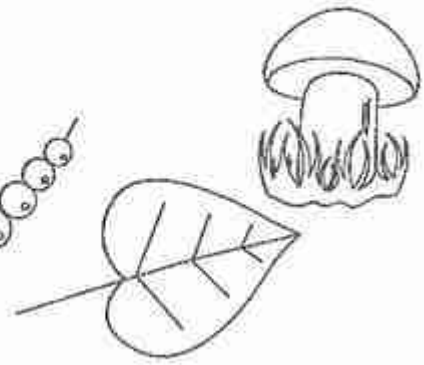
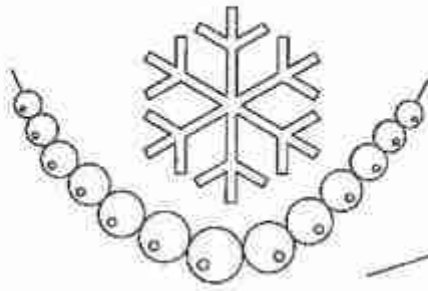
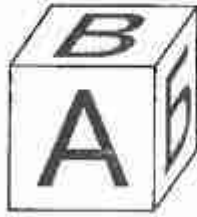

- 5 Расставь знаки  $>$ ,  $<$ ,  $=$ .

6	○	3	8	○	8
5	○	9	10	○	7
4	○	4	2	○	8

- 6

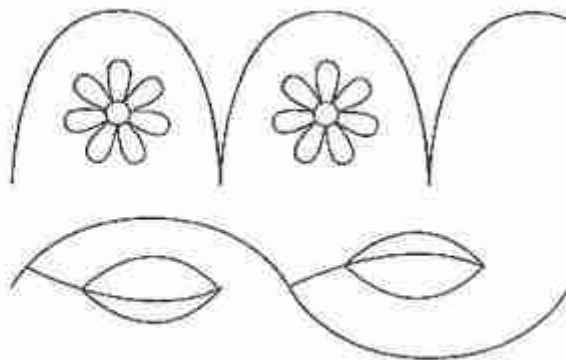



### Занятие 13.

1 Найди образец и дорисуй.

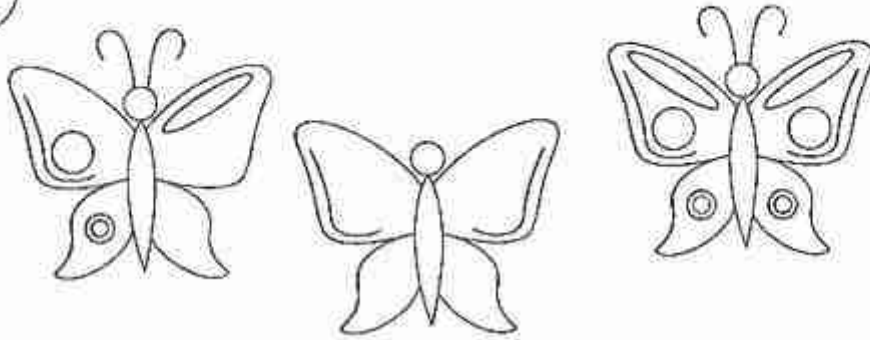

2 Найди закономерность и дорисуй недостающую фигуру.

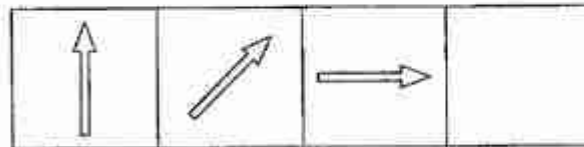
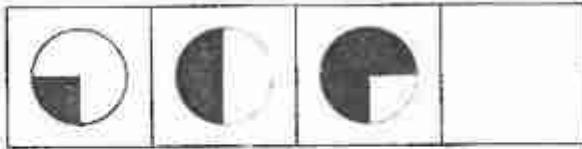

3 Дорисуй в каждом ряду предмет, который относится к той же группе, что и остальные.

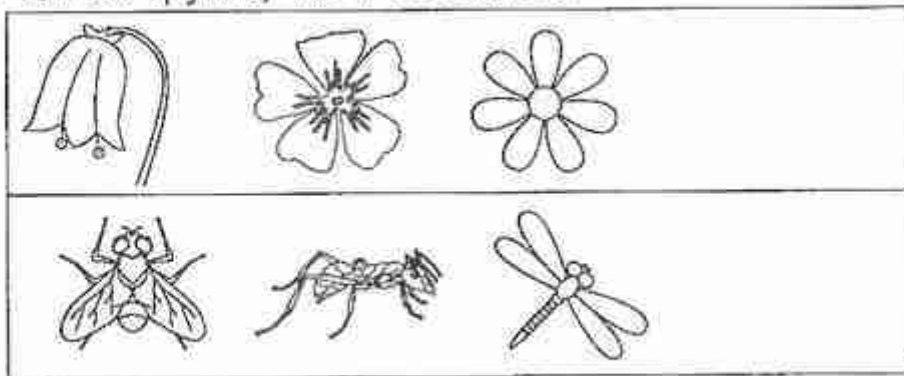

**4** Раскрась только те картинки, в названиях которых есть звук [К].

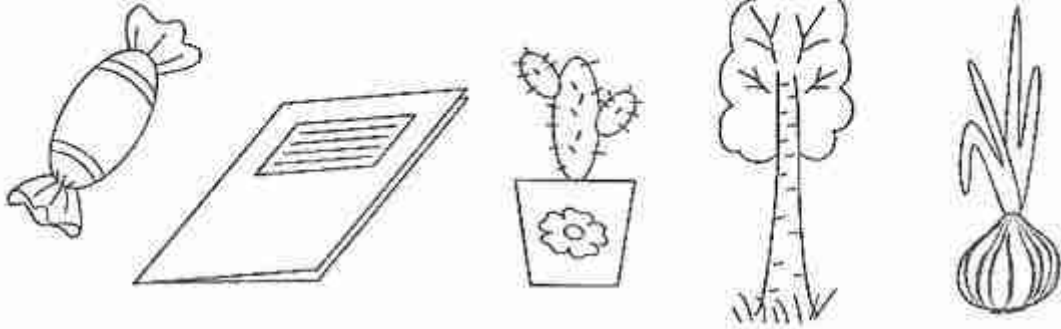

**5** Как по - разному составить эти числа? Напиши.

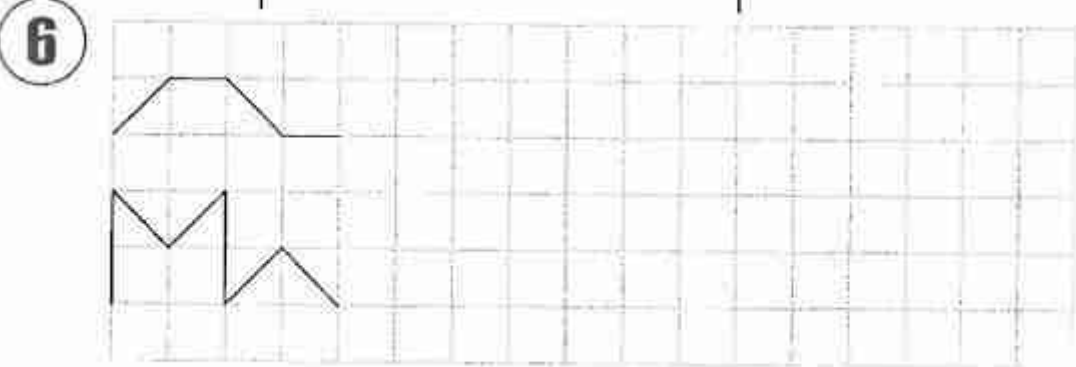
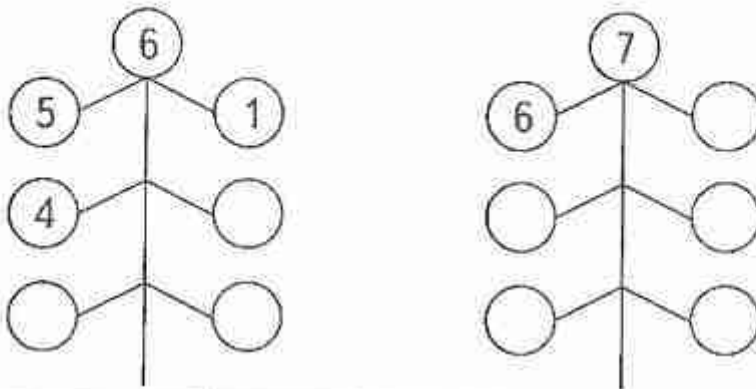

## Занятие 14.

1 Перенеси фигурки на новые места.

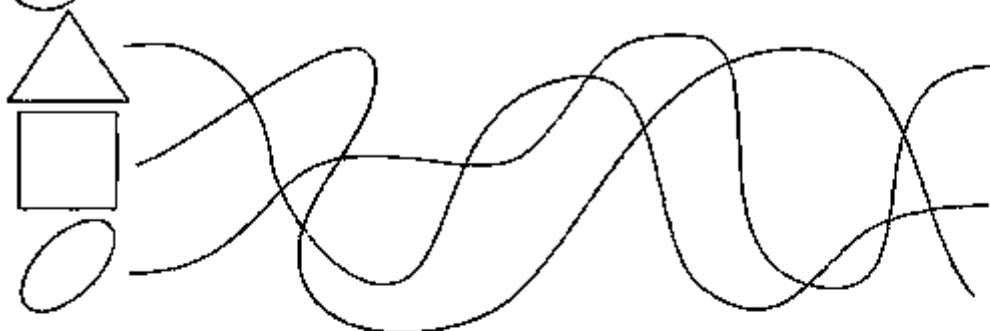

2 В нижнем ряду нарисуй предметы так, чтобы ягодка была слева от флажка, но справа от карандаша.

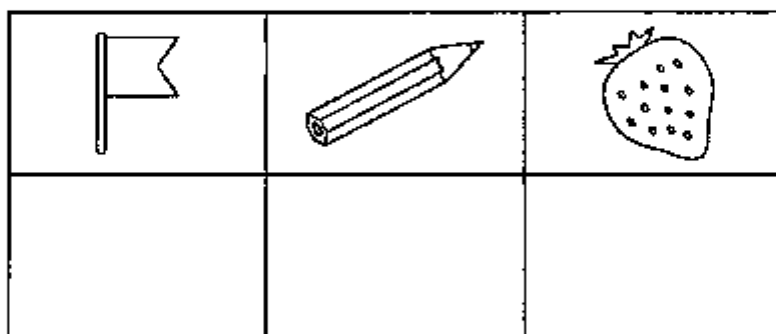

3 Соедини листья с подходящими названиями.

Рябина

Клен

Дуб

Береза

Осина



**4** Раскрась только те картинки, в названиях которых есть звук [У]



**5** Как по - разному составить эти числа? Напиши.

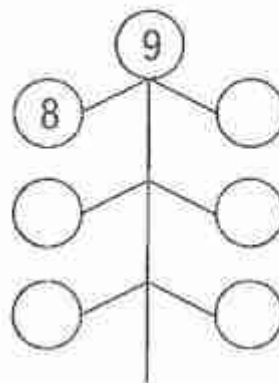
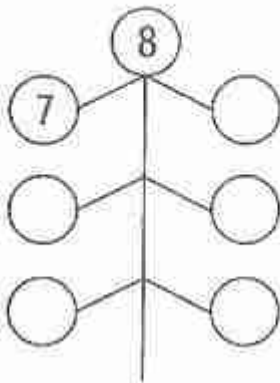

**6** *ll*

*ll*

*ll*

## Занятие 15.

- 1** Обведи одинаковые снежинки красным цветом, не одинаковые - синим.

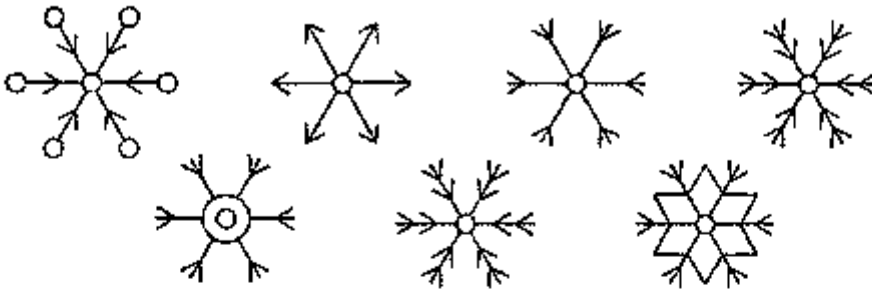

- 2** Раскрась фигурки в разные цвета так, чтобы квадрат лежал на круге, а треугольник - под прямоугольником.

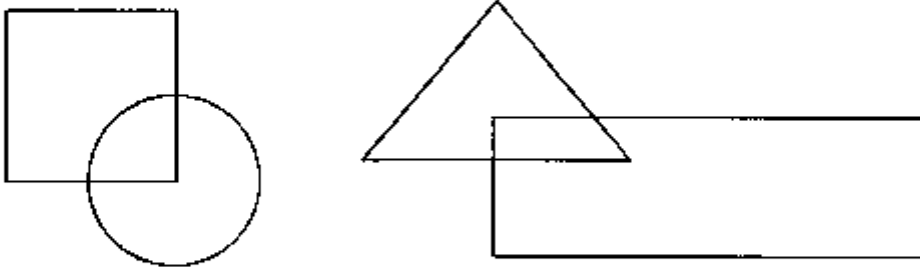

- 3** Соедини названия предметов с подходящей группой.

Ягоды

Овощи

Фрукты

ЛУК

МАЛИНА

ПОМИДОР

ГРУША

КАПУСТА

РЯБИНА

ЯБЛОКО

БАНАН

ОГУРЕЦ

СМОРОДИНА

**4** Раскрась только те картинки, в названиях которых есть звук [b]

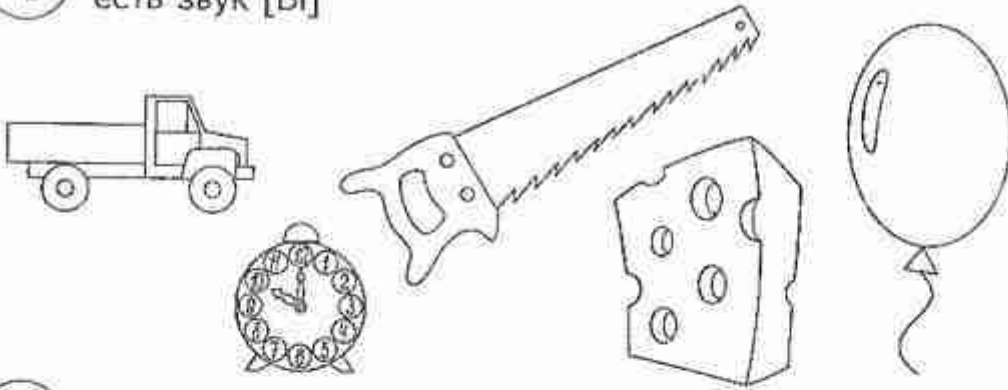

**5** Дорисуй столько точек, чтобы их количество соответствовало числу.



**6** Дорисуй кораблики.

